

BEHOLDERE

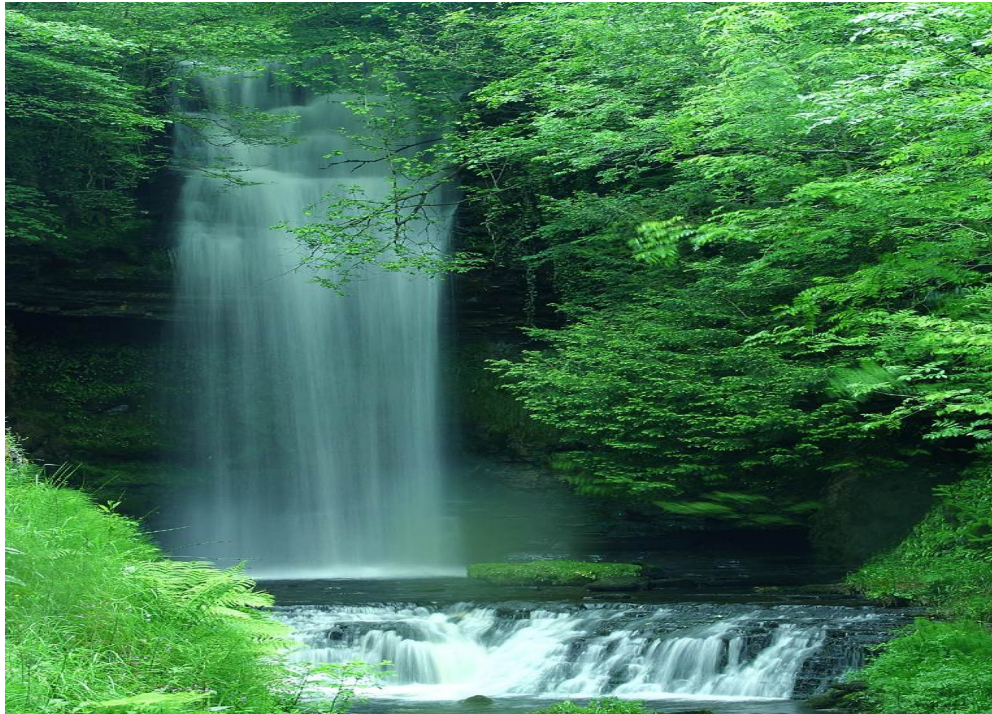

Med OMY gør du noget for miljøet.

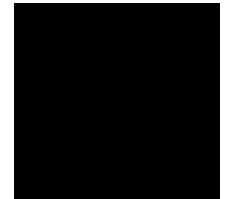

**Katalog
Marts 2011**

| ENERGY



OMY

Stationsvej 10

DK-5464 Brenderup

Tel. +45 64 44 13 12

Fax +45 64 44 13 92

info@omy.dk

www.omy.dk

VELKOMMEN TIL OMY ENERGY



Torben Bøtcher
Adm. direktør



Kære kunde

Har du har behov for udstyr til fjernvarme eller industriformål, er det vigtigt at du vælger den helt rigtige løsning til netop din applikation. Løsninger som sparer energi, tid og penge, og som er til daglig glæde mange år frem.

Hos OMY ENERGY får du:

- Over 50 års knowhow.
- Professionel rådgivning, support og service 24/h.
- Professionelt udstyr i høj bæredygtig kvalitet.
- Fleksible, modulopbyggede og kundetilpassede anlæg.
- Systemer med den nyeste og bedste teknologi 'inside'.
- Kvalitetstestet og CE mærket udstyr, produceret 'smart'.
- Direkte 'online' information og distribution på omy.dk

Vor ambition

Vi vil være vvs-installatørens og industriens foretrukne producent af professionelt bæredygtigt udstyr til fjernvarme.

Mission

Vi skal producere og distribuere professionelt udstyr, - hurtigt, nemt og billigt.

Kontakt!

Torben Bøtcher

Salg og support

Direkte tlf.:

+45 64 44 13 67

E-mail :tb@omy.dk

Kim Mikkelsen

Salg og support

Direkte tlf.:

+45 64 44 28 93

E-mail :km@omy.dk

Mona Pedersen

Økonomi

Direkte tlf.:

+45 64 44 28 94

E-mail :mp@omy.dk

Indholdsfortegnelse

Side

Beholder med spiral til central-og fjernvarme	3 - 4
Kombibeholder med spiral og elvarmelegeme.	5 - 6
El-vandvarmer	7-8
El-vandvarmer 'mini' 40 L	9 - 10
El-vandvarmer 'mini' 10 L	11-12
CE mærkninger	13
Salgs- og leveringsbetingelser	14-15

OMY

Stationsvej 10

DK-5464 Brenderup

Tel. +45 64 44 13 12

info@omy.dk

www.omy.dk

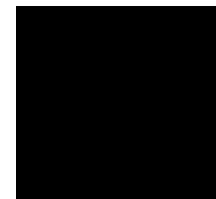

Villa Aqua-F er en af markedets mest effektive varmtvandsbeholder til fjernvarme.

Beskrivelse

OMY's varmtvandsbeholder er fremstillet dobbelt keramisk emaljeret stålplade og forsynet med en kraftig ståls spiral til opvarmning af varmt brugsvand. Efter emaljering er beholderen isoleret med en effektiv polyurethan skum (uden FCKW). For at beskytte beholderen ekstra mod tæring, er der monteret en anode i toppen af beholderen. Der er en studs i toppen af beholderen for evt. brugsvandscirkulation

Bestil:

Villa type		Vare nr.
Aqua-F 80L	2 pers.	37-AQF-000-080
Aqua-F 100L	4 pers.	37-AQF-000-100
Aqua-F 140L	6 pers.	37-AQF-000-140

Fordele

- Lavt trykfald i ¾" spiral
- Høj ydelse (stor hedeplade)
- God afkøling (stor hedeplade og høj beholder giver god lagdeling)
- 5 års garanti på beholder
- VA godkendt og CE-mærket.

5 års garanti på beholder.

Der ydes 5 års garanti på den emaljerede inderbeholder og spiral.

For at garantien på inderbeholderen er gældende, skal anoden efterses hver 18 mdr. og skiftes hver 24 mdr.

Garanti er gældende fra fakturadato og faktura er garantibevis.

Beholderen skal være opsat forskriftsmæssigt.

Ekstraudstyr

Sikkerhedsaggregat 10Bar
Termostatventil
Pumpe for cirkulation med termostat
Pumpe for cirkulation med termostat og ur.

ENERGY

OMY

Stationsvej 10

DK-5464 Brenderup

Tel. +45 64 44 13 12

Fax +45 64 44 13 92

info@omy.dk

www.omy.dk

Villa Aqua-F Fjernvarmebeholder



Data

VA godkendelse nr. VA 3.21/16909

Type	Aqua-F 80L	Aqua-F 100L	Aqua-F 140L
Kapacitet	80L	100L	140L
Hedeflade varmespiral	0,9 m ²	1,1 m ²	1,6 m ²
Mål på beholder Højde X Bredde X Dybde	865 X 457 X 457	1025 X 457 X 457	1345 X 457 X 457
Vægt uden vand.	56 kg	65 kg	80 kg
Vandindhold i spiral	4 L	5 L	7,4 L
Tryktab spiral ¾"	<5,0 kPa	<7,0 kPa	<12 kPa
Kontinuerlig effekt ved 80-40 /10-45C	337 L/h 15,3 kW	412 L/h 18,7 kW	600L/h 27,2 kW
Kontinuerlig effekt ved 70-40 / 10-45C	253 L/h 11,5 kW	308 L/h 14,0 kW	450L/h 20,4 kW
Kontinuerlig effekt ved 60-40 / 10-45C	190 L/h 8,6 kW	231 L/h 10,5 kW	337L/h 15,5 kW
Isoleringstab kW/24H	1,6 kW	1,9 kW	2,4 kW
Arbejdstryk / testtryk beholder	10 / 13 Bar	10 / 13 Bar	10 / 13 Bar
Arbejdstryk / testtryk spiral	16 / 21 Bar	16 / 21 Bar	16 / 21 Bar
Max temperatur beholder / spiral	80C / 100C	80C / 100C	80C / 100C

Beholder set forfra

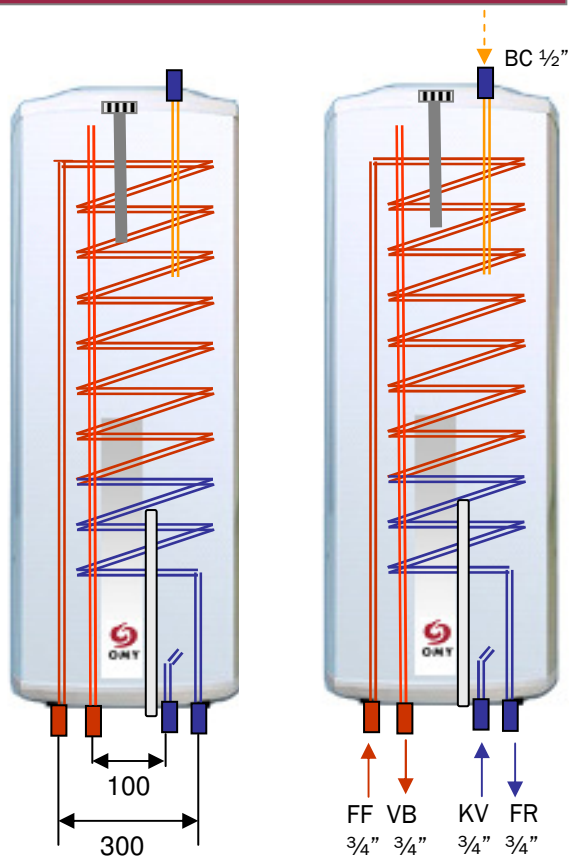

Beholder set fra siden

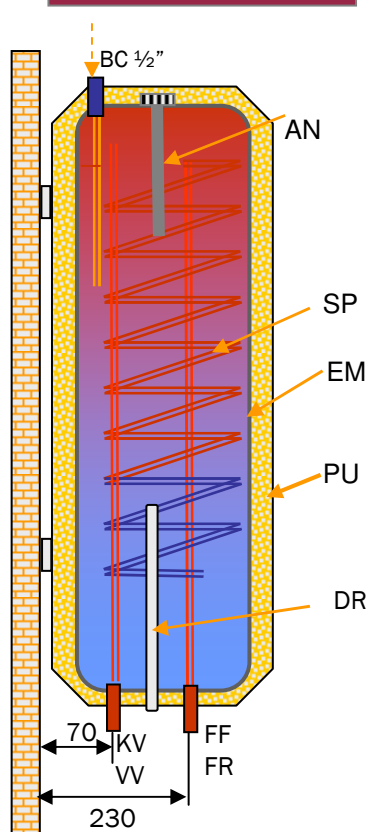

Montagevejledning

- FF- Fjernvarme frem ¾"
- VB- Varmt brugsvand ¾"
- KV- Koldt vand ind ¾"
- FR- Fjernvarme retur ¾"
- BC- Brugsvands cirkulation ½" (afproppet)
- DR- Dyrørslomme for termostat ø12 mm
- AN- Anode
- PU- Polyurethan isolering
- EM- Dobbelt keramisk emalje ved 855C
- KA- Hvid dækkape RAL3016
- SP- ¾" spiral PN16

OBS - der skal altid monteres sikkerhedsventil og kontraventil på vandtilførsel (KV)

OMY

Stationsvej 10
 DK-5464 Brenderup
 Tel. +45 64 44 13 12
 Fax +45 64 44 13 92
 info@omy.dk
 www.omy.dk

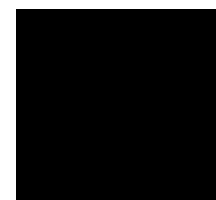

Villa Duo er en af markedets mest effektive kombi beholdere til centralvarme og el.

Beskrivelse

OMY's varmtvandsbeholder er fremstillet dobbelt keramisk emaljeret stålplade og forsynet med en kraftig ståls spiral til opvarmning af varmt brugsvand. Efter emaljering er beholderen isoleret med en effektiv polyurethan skum (uden CFC). For at beskytte beholderen ekstra mod tæring, er der monteret en anode i toppen af beholderen. Der er en studs i toppen af beholderen for evt. brugsvandscirkulation. I bunden er der monteret et effektivt tør elvarme-legeme 3kW som anvendes efter behov. Temperaturen kan indstilles mellem 20-75C. Der er monteret overkognings-termostat/sikring som kobler ude ved 87C Skal genindkobles ved tryk på knap på termostat.

Bestil:

Villa type		Vare nr.
Duo 80L	2 pers.	37-DUO-000-080
Duo 100L	4 pers.	37-DUO-000-100
Duo 140L	6 pers.	37-DUO-000-140

Fordele

- Lavt trykfald i ¾" spiral
- Høj ydelse (stor hedeflade)
- God afkøling (stor hedeflade og høj beholder giver god lagdeling)
- 5 års garanti på beholder
- 2 års garanti på elektriske dele
- VA godkendt og CE-mærket.
- Let at tilse anode i top af beholder
- Let at udskifte varmelegeme

5 ÅRS GARANTI på beholder.

Der ydes 5 års garanti på den emaljerede inderbeholder og spiral.

For at garantien på inderbeholderen er gældende, skal anoden efterses hver 18 md. og skiftes hver 24 md.

Der ydes 2 års garanti på alle elektriske dele.

Garanti er gældende fra fakturadato og faktura er garantibevis.

Beholderen skal være opsat forskriftsmæssigt.

Ekstraudstyr / Extras

Sikkerhedsaggregat 10Bar
Pumpe for cirkulation med termostat
Pumpe for cirkulation med termostat og ur
Ventil for udluftning af varmespiral
Anode for udskiftning
Varmelegeme

ENERGY

OMY

Stationsvej 10

DK-5464 Brenderup

Tel. +45 64 44 13 12

Fax +45 64 44 13 92

info@omy.dk

www.omy.dk

Data

VA godkendelse nr. VA 3.21/16909

Type	Duo 80L	Duo 100L	Duo 140L
Kapacitet	80L	100L	140L
Hedeflade varmespiral	0,9 m ²	1,1 m ²	1,6 m ²
Mål på beholder Højde X Bredde X Dybde	865 X 457 X 457	1025 X 457 X 457	1345 X 457 X 457
Vægt uden vand.	58 kg	68 kg	83 kg
Vandindhold i spiral	4 L	5 L	7,4 L
Tryktab spiral	<5,0 kPa	<7,0 kPa	<12 kPa
Kontinuerlig effekt ved 80-40 / 10-45C	337 L/h 15,3 kW	412 L/h 18,7 kW	600L/h 27,2 kW
Kontinuerlig effekt ved 70-40 / 10-45C	253 L/h 11,5 kW	308 L/h 14,0 kW	450L/h 20,4 kW
Kontinuerlig effekt ved 60-40 / 10-45C	190 L/h 8,6 kW	231 L/h 10,5 kW	337L/h 15,5 kW
Isoleringstab kW/24H	1,6 kW	1,9 kW	2,4 kW
Arbejdstryk / testtryk beholder	10 / 13 Bar	10 / 13 Bar	10 / 13 Bar
Arbejdstryk / testtryk spiral	10 / 13 Bar	10 / 13 Bar	10 / 13 Bar
Max temp. beholder / spiral	80C / 100C	80C / 100C	80C / 100C
Kontinuerlig ydelse 400V (3kW) - 220V(1 kW) 10-50C	65 L/H - 22L/H	65 L/H - 22L/H	65 L/H - 22L/H
Opvarmningstid 3 kW / 1 kW (220v)	70 min / 210 min	90 min / 270 min	125 min / 375 min
Varmelegeme 20C - 75C	400V / 50 Hz / 3kW	400V / 50 Hz / 3kW	400V / 50 Hz / 3kW

Beholder set forfra

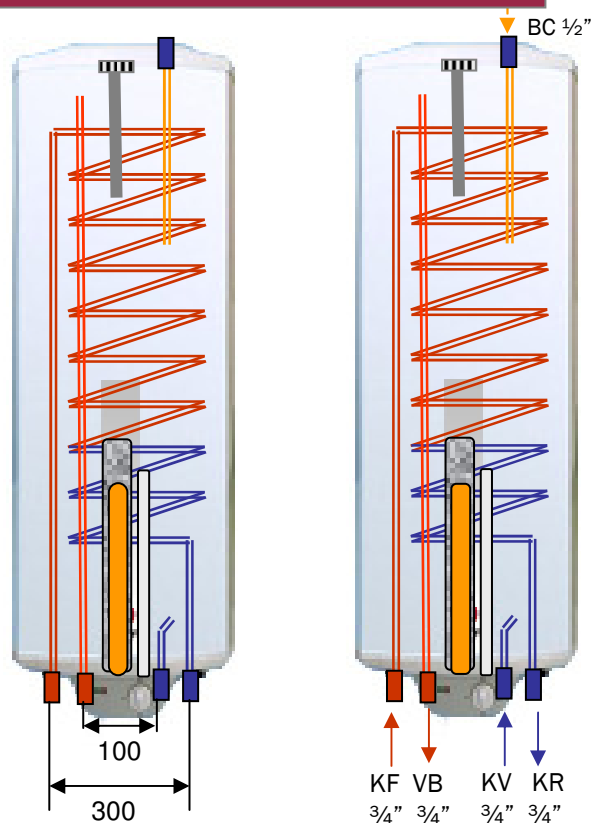

Beholder set fra siden

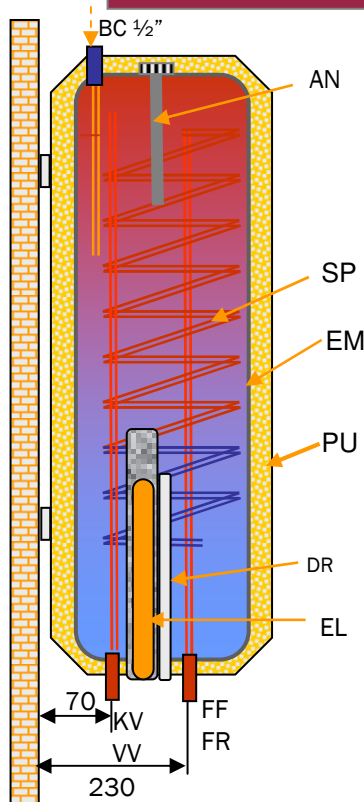

Montagevejledning

- KF- Kedel fremløb (varm) 3/4"
- VB- Varmt brugsvand 3/4"
- KV- Koldt vand ind 3/4"
- KR- Kedel retur (kold) 3/4"
- BC- Brugsvands cirkulation 1/2" (afproppet)
- DR- Dyrørslomme for termostat ø12 mm
- EL- El-varmelegeme 400W 3000W
- AN- Anode
- PU- Polyurethan isolering
- EM- Dobbelt keramisk emalje ved 855C
- KA- Hvid dækkape RAL3016
- SP- 3/4" spiral PN10

OBS - der skal altid monteres sikkerhedsventil og kontraventil på vandtilførsel (KV)

OMY

Stationsvej 10

DK-5464 Brenderup

Tel. +45 64 44 13 12

Fax +45 64 44 13 92

info@omy.dk

www.omy.dk

OBS Beholderen skal fyldes med vand før el-varmelegemet aktiveres.

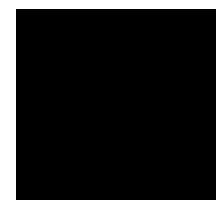

Villa Electric er en af markedets mest effektive el-vandvarmere til beboelser, industrier og sommerhuse.

Beskrivelse

OMY's varmtvandsbeholder er fremstillet dobbelt keramisk emaljeret stålplade. Efter emaljering er beholderen isoleret med en effektiv polyurethan skum (uden CFC). For at beskytte beholderen ekstra mod tæring, er der monteret en anode i toppen af beholderen. Der er en studs i toppen af beholderen for evt. brugsvandscirkulation. I bunden er der monteret et effektivt tør elvarmelegeme 400V 3kW / 230V 1 kW. Temperaturen kan indstilles mellem 20-75C. Der er monteret overkognings-termostat/sikring som kobler ude ved 87C. Skal genindkobles ved tryk på knap på termostat.

Bestil:

Villa type		Vare nr.
Electric 80L	2 pers.	37-ELE-000-080
Electric 100L	4 pers.	37-ELE-000-100
Electric 140L	6 pers.	37-ELE-000-140

Fordele

- Let udskiftning af elvarmelegeme
- Let tilsyn af anode i top af beholder
- 5 års garanti på beholder
- 2 års garanti på elektriske dele
- VA godkendt og CE-mærket.

5 ÅRS GARANTI på beholder.

Der ydes 5 års garanti på den emaljerede inderbeholder.

For at garantien på inderbeholderen er gældende, skal anoden efterses hver 18 mdr. og skiftes hver 24 mdr.

Der ydes 2 års garanti på alle elektriske dele.

Garanti er gældende fra fakturadato og faktura er garantibevis.

Beholderen skal være opsat forskriftsmæssigt.

Ekstraudstyr / Extras

Sikkerhedsaggregat 10Bar
Pumpe for cirkulation med termostat
Pumpe for cirkulation med termostat og ur
Anode for udskiftning varmelegeme.

ENERGY

OMY

Stationsvej 10

DK-5464 Brenderup

Tel. +45 64 44 13 12

Fax +45 64 44 13 92

info@omy.dk

www.omy.dk

Data

VA godkendelse nr. VA 3.21/16909

Type	Electric 80L	Electric 100L	Electric 140L
Kapacitet	80L	100L	140L
Mål på beholder Højde X Bredde X Dybde	865 X 457 X 457	1025 X 457 X 457	1345 X 457 X 457
Vægt uden vand.	36 kg	41 kg	49 kg
Kontinuerlig ydelse 400V / 3 kW 10C-50C	65 L/H	65L/H	65L/H
Kontinuerlig ydelse 230V / 1 kW 10C-50C	22 L/H	22 L/H	22 L/H
Opvarmningstid 400V / 3 kW 10C-50C	70 min.	90 min	125 min
Opvarmningstid 230V / 1 kW 10C-50C	210 min	270 min	375 min
Isoleringstab kW/24H	1,6 kW	1,9 kW	2,4 kW
Arbejdstryk / testtryk beholder	10 / 13 Bar	10 / 13 Bar	10 / 13 Bar
Max temp. beholder	80C	80C	80C

Beholder set forfra



Beholder set fra siden

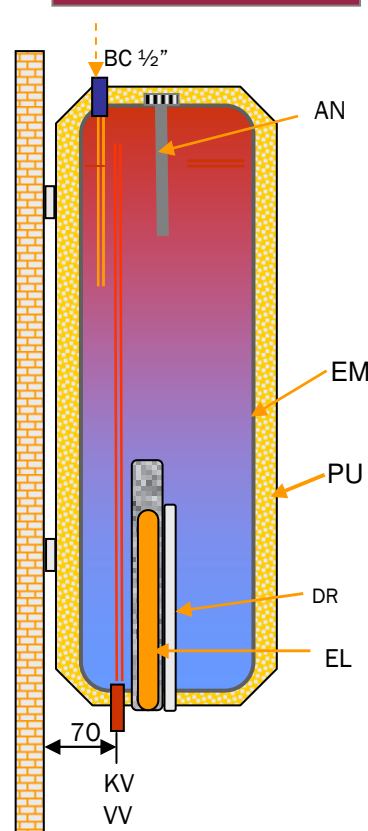

Montagevejledning

VB- Varmt brugsvand $\frac{3}{4}$ "
 KV- Koldt vand ind $\frac{3}{4}$ "
 BC- Brugsvands cirkulation $\frac{1}{2}$ " (afproppet)
 DR- Dyrørslomme for termostat $\varnothing 12$ mm
 EL- El-varmelegeme 400W 3000W
 AN- Anode
 PU- Polyurethan isolering
 EM- Dobbelt keramisk emalje ved 855C
 KA- Hvid dækkape RAL3016

OBS – der skal altid monteres sikkerhedsventil og kontraventil på vandtilførsel (KV)

OMY

Stationsvej 10

DK-5464 Brenderup

Tel. +45 64 44 13 12

Fax +45 64 44 13 92

info@omy.dk

www.omy.dk

OBS Beholderen skal fyldes med vand før el-varmelegemet aktiveres.

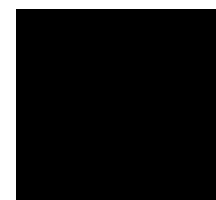

Villa Electric Mini 40L er en af markedets mest effektive el-vandvarmere til sommerhuse, kontorer, industrier osv., hvor der kun er behov for små mængder varmt vand til en køkkenvask, håndvask eller et "lille" brusebad.

Beskrivelse

Varmtvandsbeholderen er fremstillet af dobbelt keramisk emaljeret stålplade. Efter emaljering er beholderen isoleret med en effektiv polyurethan skum (uden CFC). For at beskytte beholderen ekstra mod tæring, er der monteret en anode i beholderen. I bunden er der monteret et effektivt tør elvarmelegeme 230V 1,5 kW. Temperaturen kan indstilles mellem 35-80C. Der er monteret overkognings-termostat/sikring som kobler ude ved 87C. Skal genindkobles ved tryk på knap på termostat.

Bestil:

Villa type	Vare nr.	
Electric Mini 40L	1-2 pers.	37-ELE-100-040

Fordele

- Let udskiftning af elvarmelegeme
- 5 års garanti på beholder
- 2 års garanti på elektriske dele
- VA godkendt og CE-mærket.

5 ÅRS GARANTI på beholder.

Der ydes 5 års garanti på den emaljerede inderbeholder.

For at garantien på inderbeholderen er gældende, skal anoden efterses hver 18 mdr. og skiftes hver 24 mdr.

Der ydes 2 års garanti på alle elektriske dele.

Garanti er gældende fra fakturadato og faktura er garantibevis.

Beholderen skal være opsat forskriftsmæssigt.

Ekstraudstyr / Extras og reservedele

Sikkerhedsaggregat 10Bar
Anode for udskiftning
Varmelegeme 230V

ENERGY

OMY

Stationsvej 10

DK-5464 Brenderup

Tel. +45 64 44 13 12

Fax +45 64 44 13 92

info@omy.dk

www.omy.dk

Data

VA godkendelse nr. VA 3.21/16909

Electric Mini 40L	
Kapacitet	40L
Mål på beholder Højde X Bredde X Dybde	550 X Ø 430 mm
Afstand beholder til væg	20 mm
Vægt uden vand.	25 kg
Indstillingsområde termostat	35-80C
Opvarmningstid 230V / 1,5 kW 10C-65C	90 min
Isoleringstab kW/24H	0,8 kW
Arbejdstryk / testtryk beholder	10 / 13 Bar
Max temp. beholder	80C
Varmelegeme	230V 1,5 kW

Beholder set forfra

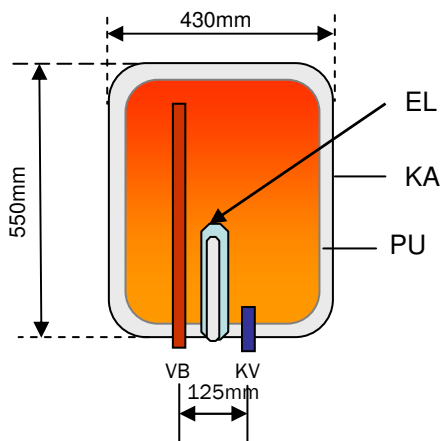

Montagevejledning

VB- Varmt brugsvand 3/4"
 KV- Koldt vand ind 3/4"
 EL- El-varmelegeme 230 V
 PU- Polyurethan isolering
 EM- Dobbelt keramisk emalje ved 855C
 KA- Hvid dækkape RAL3016

Beholder set fra siden

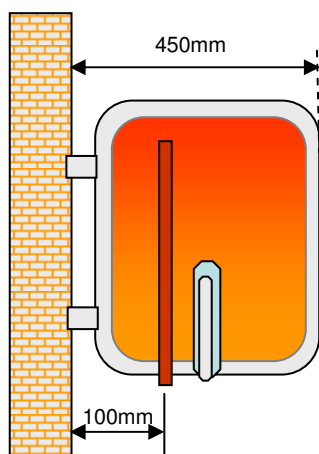

Beholder set fra oven

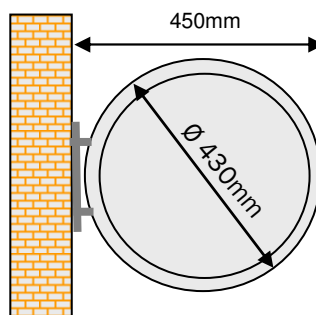

OBS – der skal altid monteres sikkerhedsventil og kontraventil på vandtilførsel (KV)

OMY

Stationsvej 10

DK-5464 Brenderup

Tel. +45 64 44 13 12

Fax +45 64 44 13 92

info@omy.dk

www.omy.dk

OBS Beholderen skal fyldes med vand før el-varmelegeme aktiveres.

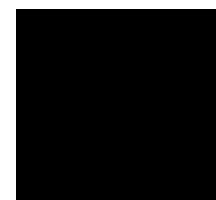

Villa Electric Mini 10L er en af markedets mest effektive og kompakte el-vandvarmere til til montage under bord eller hvor pladsen er trang.

Beskrivelse

Varmtvandsbeholderen er fremstillet af dobbelt keramisk emaljeret stålplade. Efter emaljering er beholderen isoleret med en effektiv polyurethan skum (uden CFC). For at beskytte beholderen ekstra mod tæring, er der monteret en anode i beholderen.

I bunden er der monteret et effektivt tør elvarmelegeme 230V 1,5 kW. Temperaturen kan indstilles mellem 25-80C. Der er monteret overkognings-termostat/sikring som kobler ude ved 87C. Skal genindkobles ved tryk på knap på termostat.

Fordele

- Let udskiftning af elvarmelegeme
- 2 års garanti på elektriske dele
- CE-mærket.

Ekstraudstyr / Extras og reservedele

Sikkerhedsaggregat 10Bar
Varmelegeme 230V

| ENERGY

Bestil:

Villa type	Vare nr.	
Electric Mini 10L	1 pers.	37-ELE-100-010

OMY

Stationsvej 10
DK-5464 Brenderup
Tel. +45 64 44 13 12
Fax +45 64 44 13 92
info@omy.dk
www.omy.dk

Data

Villa Electric Mini 10L	
Kapacitet	10L
Mål på beholder Højde X Bredde X Dybde	470 X 300 X 285 mm
Rørafstand til væg	65 mm
Vægt uden vand.	9,2 kg
Indstillingsområde termostat	25-80C
Opvarmningstid 230V / 1,5 kW 10C-40C	12 min
Isoleringstab kW/24H	0,8 kW
Arbejdstryk / testtryk beholder	6 / 8 Bar
Max temp. beholder	80C
Varmelegeme	230V 1,5 kW

Beholder set forfra (rør op)

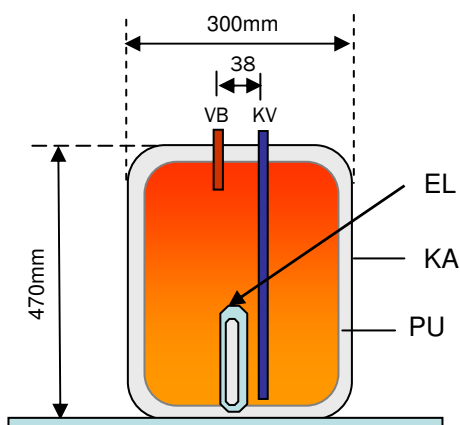

Beholder set fra siden

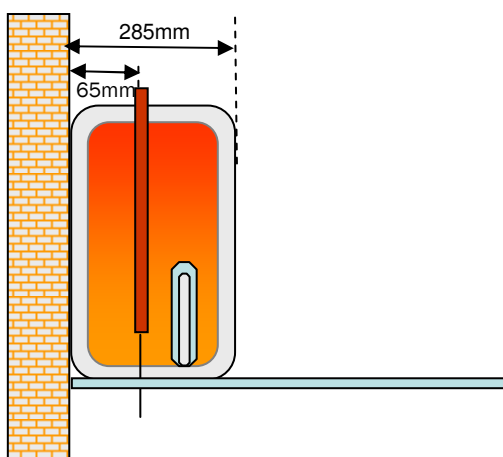

Beholder set fra oven

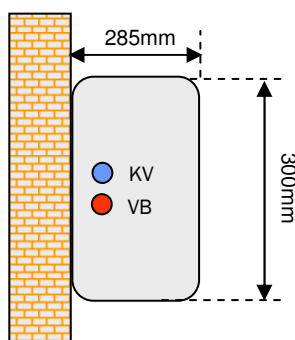

Montagevejledning

VB- Varmt brugsvand 1/2"
 KV- Koldt vand ind 1/2"
 EL- El-varmelegeme 230 V
 PU- Polyurethan isolering
 EM- Dobbelt keramisk emalje ved 855C
 KA- Hvid plastkappe RAL3016

OBS – der skal altid monteres sikkerhedsventil og kontraventil på vandtilførsel (KV)

OMY

Stationsvej 10

DK-5464 Brenderup

Tel. +45 64 44 13 12

Fax +45 64 44 13 92

info@omy.dk

www.omy.dk

OBS Beholderen skal fyldes med vand før el-varmelegeme aktiveres.

KVALITET

OMY tester og afprøver alle vandvarmer og units før de forlader fabrikken. Vi har eget kvalitetsstyresystem og kvalitetshåndbog svarende til **ISO9001**. Vi fører kontrol og protokol med alle units, og kan altid spore tilbage til produktion af hver enkelt unit. Med større units følger separat test- og trykprøvningscertifikat.

Med alle units følger overensstemmelseserklæring, som omfatter følgende direktiver og standarder.



Maskindirektivet 89/392/EØF med senere ændringer
Anvendt standard: **EN292**

Elektromagnetisk kompatibilitet 89/336/EØF med senere ændringer.
Anvendte standarder: **EN 50 081-1**
EN 50 082-2

Elektrisk materiel bestemt til anvendelse inden for bestemte spændingsgrænser
72/23/EØF med senere ændringer
Anvendte standarder **EN 60335-1**
EN 50335-2-51

Ved elektronisk vejrkompenseringsanlæg er der yderligere anvendt følgende standard:
EN 60730-2-14

Derudover kan unitte være bygget efter:
PED- direktivet (Arbejdstilsynets bekendtgørelse nr. **743 af 23/9 1999**)

Stationen kan henhører under **PED kat. 1 A**

Sikkerhedsudstyr kan henhører under **PED kat. IV**

Derudover er alle pladevekslere VA-godkendt **VA 3.22 / 16700**
Vi fremskaffer gerne separate TÜV eller andre godkendelser hvis dette ønskes.
Vi anvender udelukkende komponenter som er CE- mærket og som overholder gældende krav.
Vi anvender udelukkende de største og bedste leverandører på kritiske produkter.
Vi bruger udelukkende afzinkningsfrit messing i forbindelse med drikkevand.
OMY rustfri Flex-rør er VA-godkendt **VA 1.14 / 16254**



Torben Bøtcher

Adm. direktør

Øverst ansvarlig for virksomhed og kvalitet

Torben Bøtcher

OMY

Stationsvej 10

DK-5464 Brenderup

Tel. +45 64 44 13 12

Fax +45 64 44 13 92

info@omy.dk

www.omy.dk

1. INDLEDNING

Nedenstående almindelige salgs- og leveringsbetingelser for salg af OMY / Olssons Machinery produktprogram og ydelser er gældende medmindre andet udtrykkeligt og skriftligt er aftalt mellem parterne der i det følgende kaldes køber og OMY.

2. PRODUKTINFORMATION

Alle tegninger, tekniske dokumenter og prøver til brug ved fremstillingen af leverancer eller dele heraf, som overlades til køber før eller efter aftalens indgåelse forbliver OMY ejendom. De må ikke uden dennes tilladelse anvendes til andet end i forbindelse med brugen og vedligeholdelsen af det leverede materiel, og må ikke af køber kopieres eller overgives til uvedkommende tredjemands kundskab. Alle oplysninger om dimensionering, kvalitet samt tekniske og andre data der fremgår af kataloger, prospekter og andet materiale er kun vejledende, og er kun bindende i det omfang, de skriftligt indgår som en del af parternes aftale

3. PRIS OG TILBUD

Alle priser opgives i danske kroner og eksklusiv moms. Mundtlige, herunder telefonisk opgivne priser er ikke bindende for OMY. Tilbud bortfalder såfremt købers accept ikke modtages senest 30 dage fra tilbudsdato.

4. LEVERING

Hvis ikke andet er aftalt leveres ex works. Opgivne leveringstider er opgivet af OMY efter bedste skøn, er uden forbindende, og forsinkelser berettiger ikke køber til at annullere ordren, med mindre OMY indgår skriftligt herpå. OMY skal dog så snart han erfarer at levering er forsinket ufortøvet meddele køber hvornår han kan forvente at modtage leverancen. OMY påtager sig ikke bøder for forsinket levering, eller godtgørelse for deraf opståede tab.

5. BETALING

Hvis ikke andet er skriftligt aftalt er betaling 30 dage netto.

Fra forfaldsdagen er Omy berettiget til en morarente 1,50% pr. måned, samt gebyrer svarende til udgift for rykkerprocedure. Manglende overholdes af aftalens betalingsvilkår anses som væsentlig misligholdelse. Uanset om køber gør gældende, at det leverede er behæftet med mangler, eller at levering er sket for sent, er køber ikke berettiget til at tilbageholde betaling for præsterede leverancer.

6. KVALITET

Er produktet ikke bestilt efter en standard eller angiven kvalitetsbetegnelse, bliver det leveret som andre almindelige handelsprodukter, og uden ansvar for Omy for specielle kvalitetskrav, som ikke er skriftligt defineret. Omy forbeholder sig ret til uden varsel at foretage ændringer i aftalespecifikationen, hvis dette kan ske uden skade for køber.

7. EMBALLAGE

Standardemballage, såsom paller og boxpaller, der er faktureret køber, vil blive godskrevet køber ved franko returnering til OMY i ubeskadiget stand. Engangsemballage herunder engangspaller refunderes ikke, selv om de er faktureret.

8 AFBESTILLING

Afbestiller køber en leverance, er køber forpligtiget til at holde OMY skadesløs for et hvert tab som følge heraf.

OMY

Stationsvej 10

DK-5464 Brenderup

Tel. +45 64 44 13 12

info@omy.dk

www.omy.dk

9. UNDERSØGELSESPLOIGT OG REKLAMATION

Ved levering skal køber straks foretage en sådan undersøgelse af det solgte, som ordentlig forretningsbrug kræver. Hvis køber vil påberåbe sig en mangel, skal han senest 8 dage efter manglen er eller burde være opdaget, give skriftlig meddelelse herom, samt anføre hvori manglen består. Såfremt køber har opdaget eller burde have opdaget manglen, og han ikke reklamerer som anført, kan han ikke gøre manglen gældende. Har køber ikke inden 6 mdr. fra leveringen skriftligt meddelt OMY at han vil påberåbe sig en mangel, kan han ikke senere gøre en sådan gældende.

10. MANGLER

OMY er alene ansvarlig overfor køber i det omfang OMY's leverandør er ansvarlig overfor OMY. Varer der på grund af fabrikationsfejl eller materialefejl viser sig ubrugelige inden for en rimelig tid ombyttes eller reparerer efter foretagens undersøgelse hos OMY. OMY yder ikke godtgørelse for udgifter eller skader, som sådanne fejl i øvrigt måtte have forårsaget køberen. Defekte dele skal på forlangende indsendes fragtfrit til OMY. Mangler berettiger ikke køber til ophævelse af aftalen, afslag i købesummen, erstatning eller tilbageholdelse af betaling for leverede varer. Forandring af eller indgreb i det solgte uden sælgers skriftlige samtykke fritager sælger for enhver forpligtelse.

11. INDIREKTE TAB

OMY er aldrig ansvarlig for eventuelle driftstab, avancetab eller andre indirekte tab af nogen art, i anledning af aftalen, herunder tab, som opstår som følge af forsinkelse eller mangler ved det leverede. OMY er således aldrig ansvarlig for direkte eller indirekte følgeskader, herunder økonomiske følgeskader.

12. BYGGEVAREKLAUSUL

Såfremt de leverede produkter er anvendt til byggeri i Danmark, udvides mangelansvaret som følger: Ved fabrikationsfejl, der trods omhyggelig undersøgelse ikke kunne konstateres ved leveringen (skjulte mangler), ophører OMY's ansvar 5 år efter afleveringen af det byggeri, hvori de leverede produkter indgår, dog højst 6 år efter OMY's overgivelse af produkterne til køber. OMY's mangelansvar udvides alene som anført, når køber inden aftalens indgåelse har meddelt OMY, at de leverede varer skal anvendes i byggeri i Danmark.

13. RETURVARER

Det solgte modtages kun retur efter forudgående skriftlig aftale. Specialfremstillede produkter tages ikke retur. Såfremt der træffes aftale om returnering, skal det solgte returneres uden omkostninger for OMY i rengjort og ubeskadiget stand, og i ubrudt originalemballage. Returvarer krediteres med et fradrag på 20% til returneringsomkostninger. Køber skal altid oplyse fakturanummer. Varer der er leveret for mere end 3 mdr. siden kan ingensinde returneres.

14. PRODUKTANSVAR

For produktansvar gælder dansk rets almindelige regler. OMY er dog aldrig ansvarlig for driftstab, tabt arbejdsfortjeneste eller andet indirekte tab. OMY har etableret produktansvarsforsikring

15. TRANSPORT AF RETTIGHEDER

OMY er berettiget til at overdrage samtlige rettigheder i henhold til aftale til tredjemand.

16. TVISTIGHEDER

Alle tvistigheder mellem parterne i anledning af aftalen og alt som har sammenhæng hermed, afgøres af de almindelige danske domstole i henhold til reglerne i retsplejeloven.

OMY

Stationsvej 10

DK-5464 Brenderup

Tel. +45 64 44 13 12

info@omy.dk

www.omy.dk



OMY
Stationsvej 10
DK-5464 Brenderup
Tel. +45 64 44 13 12
info@omy.dk
www.omy.dk